

# ASENNUSOHJE / INSTALLATION GUIDE – Luna TWPC 42×200

**LUNAWOOD**  
Thermowood Plastic Composite (TWPC)



**KOOLAUS / SUPPORT**  
60/80 cm =  
6–8 kpl/pcs/m<sup>2</sup>

T-Hide Clip

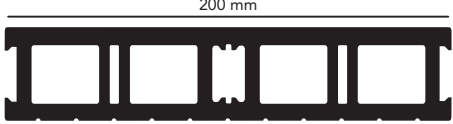

200 mm

42 mm

4,83 jm/m<sup>2</sup>  
4,83 rm/m<sup>2</sup>



**Power drill**

Varmista ruuvivääntimen sopiva momenttisääto, ettei kiristäminen vahingoita lautaa tai kiinnikettä. / When using a powered screwdriver please ensure the screws are not over tightened, as this may damage the board.

**RUOSTUMATON ROSTFREI STAINLESS INOXYDABLE ROSTFRI**



4 – 4,2 × 35–45 mm  
← Ø max 8 mm

Screw

## 1 PERUSTA / SUPPORTING STRUCTURE

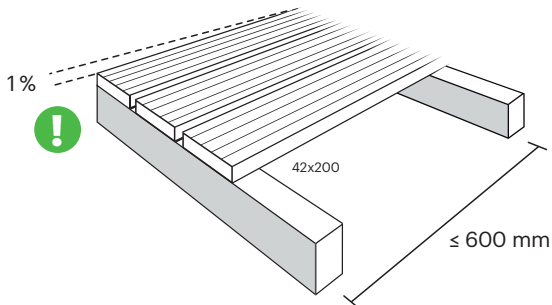

## 2 ALOITUS / TO START

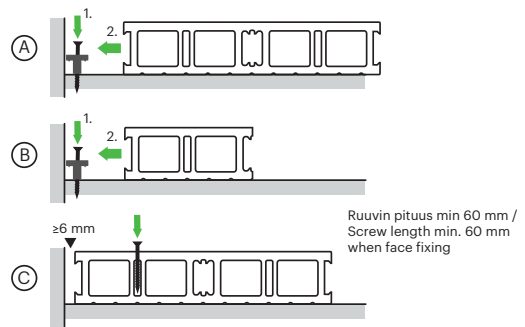

## 3 KIINNITYS / FASTENING

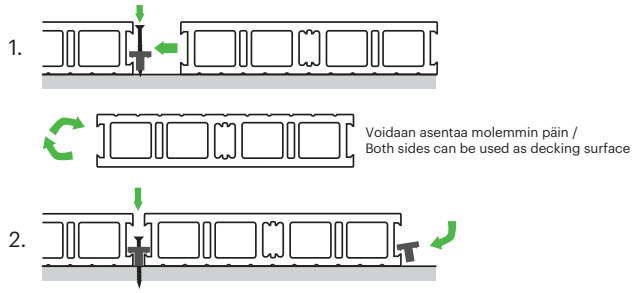

## 4 LAUDAN JATKAMINEN / END TO END JUNCTION

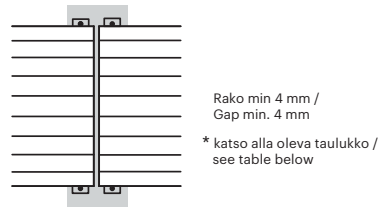

Kun asennat T-piilokiinnikkeellä useampia komposiittiterassilautoja peräkkäin, on pituussuunnassa tapahtuva lämpölaajeneminen hyvä huomioida kiinnittämällä laudat yksittäisellä ruuvilla laudan keskikohdasta terassin runkoon. Tämä pakottaa terassilaudan pituuselämään mahdollisten suurten lämpötilavaihtelujen vuoksi tasaisesti. Kiinnitys runkoon voidaan tehdä laudan sivussa olevasta alasarjästä, jolloin ruuvien kanta ei jää näkyviin tai ruuvaamalla laudan keskeltä läpi.

When laying more than one board joined end to end, it is recommended to place a screw-fixing directly through the board, either through the face or hidden in the edge, at a halfway point along the length. This will ensure equal thermal expansion or contraction either side of the central fixing.

## 5 VIIMEISTELY / FINALIZING: ALUMIININEN L-LISTA (26×42 mm) / ALUMINIUM L-STRIP

Ruuvikiinnitys (6×40 mm) 1 m välein / Screw fastening (6×40 mm) every 1 m  
Ruuvit ruostumaton / Screws stainless

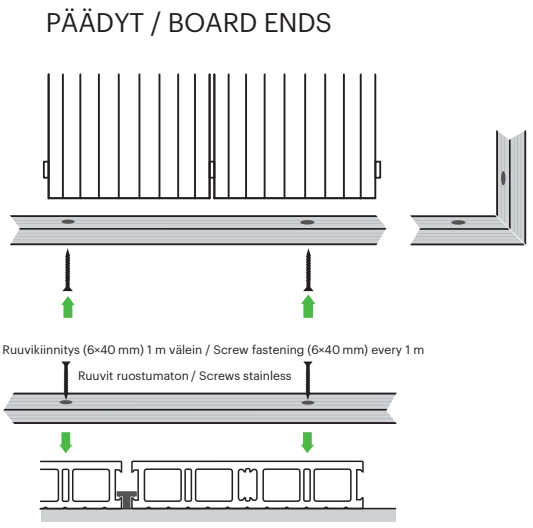
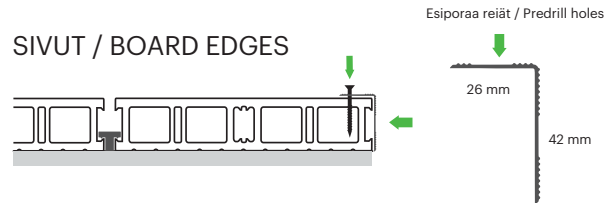

\* TWPC pituusmuutokset lämpötilan muuttuessa asennushetkestä / TWPC Thermal expansion and contraction in length due to changes in temperature

laajeneminen mm / supistuminen mm mm expansion / contraction				
muutos / change	1 m lauta / 1 m board	2 m lauta / 2 m board	3 m lauta / 3 m board	4 m lauta / 4 m board
10 °C	0,3 mm	0,6 mm	0,8 mm	1,1 mm
20 °C	0,6 mm	1,1 mm	1,7 mm	2,3 mm
30 °C	0,8 mm	1,7 mm	2,5 mm	3,4 mm
40 °C	1,1 mm	2,3 mm	3,4 mm	4,5 mm
50 °C	1,4 mm	2,8 mm	4,2 mm	5,6 mm